

本カタログに掲載している製品内容は、部品としての品質範囲です。この部品を使用した最終製品の機能・性能・安全を保証するものではありません。

EKU ポルタ 45H、60H、100H

※本品は仕様変更により、品名をS45、S60、S100から45H、60H、100Hに変更しました。



	ポルタ 45H (P.265-P317)	ポルタ 60H (P.265-P319)	ポルタ 100H (P.265-P319)
扉幅	1000mm以下	1600mm以下	
扉高さ	2200mm以下	2700mm以下	
扉厚	30~40mm		
扉質量	45kg以下 (扉1枚当り)※ ¹	60kg以下 (扉1枚当り)※ ¹	100kg以下 (扉1枚当り)※ ¹
製品仕様	□ 1枚扉仕様 (天井付け・壁付け)		

※¹ 扉サイズは扉質量を優先して決めてください。

ポルタシリーズにはポルタ300、600といった超重量タイプ (受注対応品) もあります。詳細は弊社営業担当者までお問い合わせください。

P
ドアレール金物
建具用

引戸

ポルタ 45H 納まり寸法例

丸番号は部品番号です。右ページの部品表と照らし合わせてご覧ください。60H、100HはP.265-P319をご覧ください。

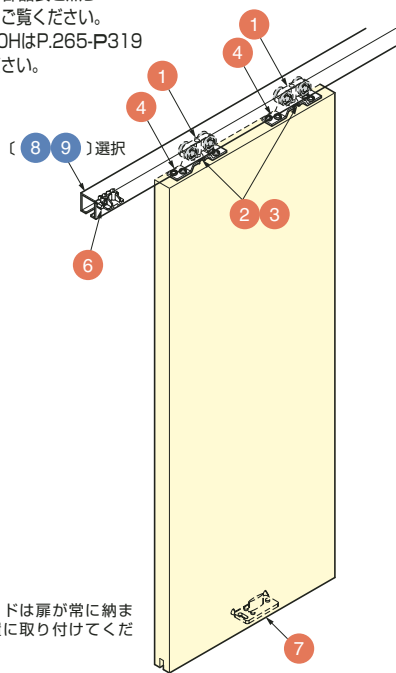

下ガイドは扉が常に納まる位置に取り付けてください。

木扉引戸のスタンダード。さまざまな場面で使用可能な引戸金物。

■扉仕様 [幅：1000mm以下] [厚さ：30~40mm] [高さ：2200mm以下] [質量：45kg以下/扉1枚当り]

■特長

- 住宅内やオフィスなど、さまざまな場面で使用できる引戸金物です。
- ローラーパーツを扉の上端に面付けする、もっともスタンダードなタイプです。オプションを使用することにより、壁付けも可能です。

■注意

- 扉開閉時の衝撃に耐えられ、扉質量に対応できる強度を持った枠に取り付けてください。強度のない枠は扉の動きを著しく低下させるばかりでなく、上レール(8・9)の脱落などを引き起こすことも考えられ、大変危険です。
- 上ストッパー(6)と、下部に取り付ける戸当り(5)は必ず併用してください。また、扉を縦枠に当てない仕様では、戸当り(12)も必ずご使用ください。

■下ガイド(7)の調整

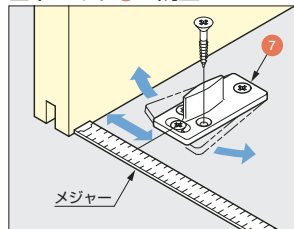

扉が滑らかに動かない場合、メジャーなどを利用して下ガイドを調整してください。

■戸当り(5)の取り付け

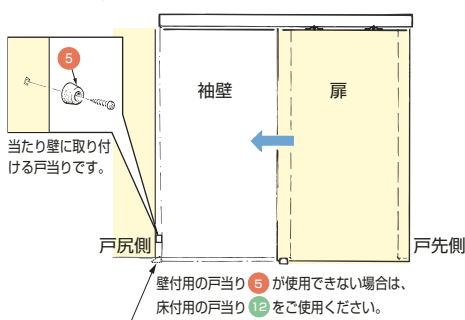

天付仕様

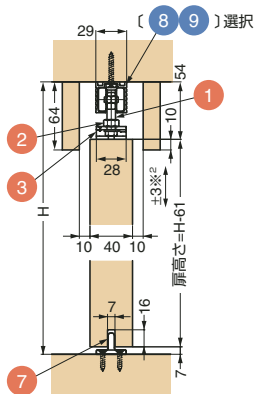

壁付仕様

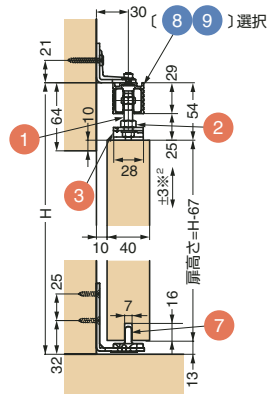

※² 扉の高さを調整可能。ハンガーボルト(3)をスパナで回して高さ調整をしてください。

輸入品のため、製品改良などにより予告なく仕様変更を行う場合があります。念のため、現品にてご確認ください。

本カタログに掲載している製品内容は、部品としての品質範囲です。この部品を使用した最終製品の機能・性能・安全を保証するものではありません。

ポルタ 45Hをご注文の場合

●必ずご注文…………… **部品セット (扉1枚当り) +**

上レール

●用途に応じてご注文 (用途は「仕様」欄をご覧ください。) …

オプション

部品セット (扉1枚当り)

必ずご注文が必要なセット品です。

セット名	注文コード	品番
部品セット	250-181-682	57-3045-071

部品セット内訳

No.	入数	セット内部品	寸法図	仕様
1	2ヶ	上ローラー		単品注文コード: 250-121-038 単品品番: 57-3044-071 ●材料 ポリアセタール
2	2ヶ	ナット (塵なし)		●材料 銅 ●仕上 亜鉛めっきクロメート処理
3	2ヶ	ハンガーボルト		単品注文コード: 250-020-524 単品品番: 57-0123-104
4	2ヶ	ハンガーパーツ		単品注文コード: 250-129-342 単品品番: 57-3129-101 ●材料 銅 ●仕上 亜鉛めっきクロメート処理
5	1ヶ	戸当り (壁付用)		単品注文コード: 250-120-183 単品品番: 24-0002-046 ●材料 合成ゴム ●色 ブラック
6	1ヶ	上ストッパー		単品注文コード: 250-121-039 単品品番: 57-3038-071 ●材料 ポリアセタール
7	1ヶ	下ガイド		単品注文コード: 250-120-166 単品品番: 57-3010-001 ●材料 ポリアミド

上レール

必ずご注文が必要な部品です。

●●は間口により、必要な長さ・数をご指定ください。

No.	種別	注文コード	部品	寸法図	仕様
8	長さ 1700 mm	250-181-683	上レール		●材料 アルミ合金 ●仕上 素地
9	長さ 2500 mm	250-121-035	ピッチエンド		

オプション

お客様の用途に応じてご注文ください。

用途については下記「仕様」欄をご覧ください。

No.	注文コード	部品	寸法図	仕様
10	250-120-387	壁付下ガイド		●材料 銅 ●仕上 亜鉛めっきクロメート処理 【用途】 足元に段差のある壁に取り付けます。床に下ガイドを取り付けできない場合に使用します。
11	250-120-191	壁付ブラケット		●材料 銅 ●仕上 亜鉛めっきクロメート処理 【用途】 ●●を壁付けする場合に使用します。
12	250-120-720	戸当り (床付用)		●材料 亜鉛合金/合成ゴム ●仕上/色 ダルクロム/ライトグレー 【用途】 ●が使用できない場合、床に取り付けます。

輸入品のため、製品改良などにより予告なく仕様変更を行う場合があります。念のため、現品にてご確認ください。

本カタログに掲載している製品内容は、部品としての品質範囲です。この部品を使用した最終製品の機能・性能・安全を保証するものではありません。

■ポルタ 60H、100H 納まり寸法例



丸番号は部品番号です。
右ページの部品表と照らし合わせてご覧ください。
S45はP.265-P317をご覧ください。

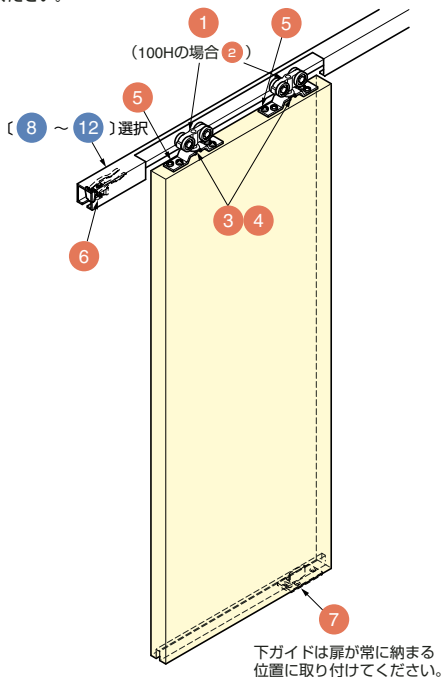

下ガイドは扉が常に納まる位置に取り付けてください。

木扉引戸のスタンダード。さまざまな場面で使用可能な引戸金物。

- 扉仕様 【幅：1600mm以下】 【厚さ：30~40mm】
- 【高さ：2700mm以下】
- 【質量：60kg以下 (60H) / 扉1枚当り】
- 【質量：100kg以下 (100H) / 扉1枚当り】

■特長

- 住宅内やオフィスなど、さまざまな場面で使用できる引戸金物です。
- ローラーパーツを扉の上端に面付けする、もっともスタンダードなタイプです。オプションを使用することにより、壁付けも可能です。

■注意

- 扉開閉時の衝撃に耐えられ、扉質量に対応できる強度を持った枠に取り付けてください。強度のない枠は扉の動きを著しく低下させるばかりでなく、上レール⑥~⑬の脱落などを引き起こすことも考えられ、大変危険です。
- 上ストッパー⑥は必ず併用してください。また、扉を縦枠に当てない仕様では、戸当り⑬も必ずご使用ください。

■戸当りの取り付け

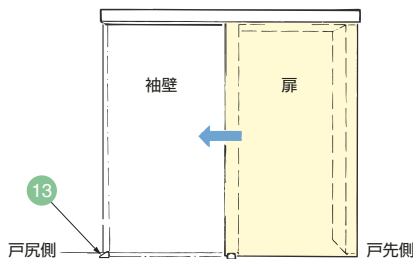

■上ストッパー⑥キャッチ力の調整

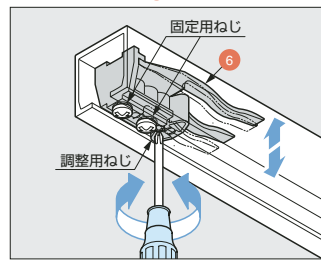

上図のようにねじを回してキャッチ力を調整できます。

天付仕様
使用例

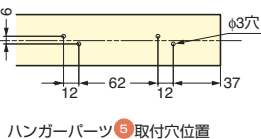
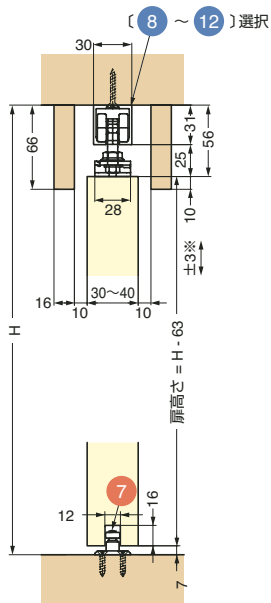

ハンガーパーツ⑤取付穴位置

壁付仕様
使用例

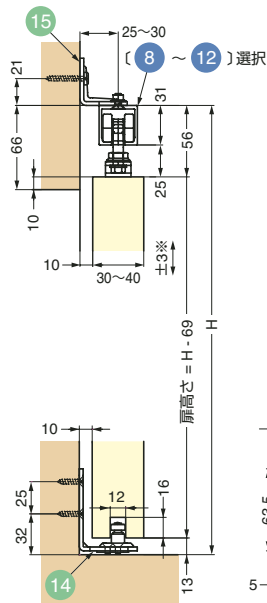
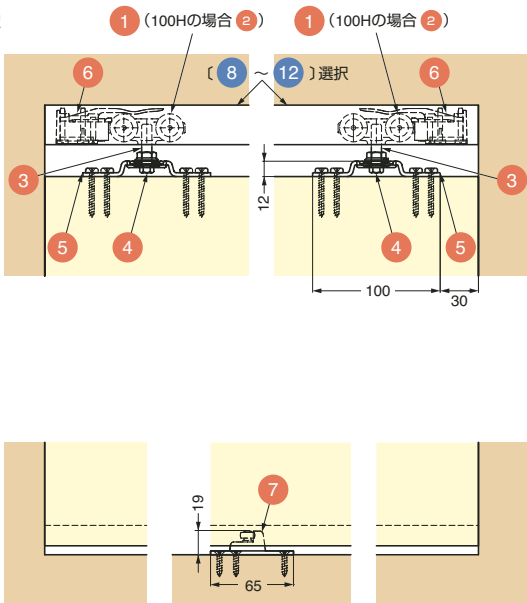

※ 扉の高さを調整可能。
ハンガーボルト③をスパナで回して高さ調整をしてください。

輸入品のため、製品改良などにより予告なく仕様変更を行う場合があります。念のため、現品にてご確認ください。

本カタログに掲載している製品内容は、部品としての品質範囲です。この部品を使用した最終製品の機能・性能・安全を保証するものではありません。

ポルタ 60H、100Hを ●必ずご注文…………… **部品セット (扉1枚当り) +** **上レール**
 ご注文の場合 ●用途に応じてご注文 (用途は「仕様」欄をご覧ください。) … **オプション**

部品セット (扉1枚当り) **必ずご注文が必要なセット品です。**
 前ページに記載している扉質量により、
 ㊦㊦ どちらかの部品セットをお選びください。

セット名	注文コード	品番
㊦ 部品セット (60H用)	250-120-182	57-3138-071
㊦ 部品セット (100H用)	250-120-181	57-3139-071

部品セット内訳

No.	入数		セット内部品	寸法図	仕様
	㊦	㊦			
1	2ヶ	-	上ローラー (60用)		単品注文コード: 250-120-173 単品品番: 57-3115-071 ●材料 亜鉛合金/ポリアセタール ●仕上/色 素地/ブルー
2	-	2ヶ	上ローラー (100用)		単品注文コード: 250-120-172 単品品番: 57-3114-071 ●材料 亜鉛合金/ポリアセタール ●仕上/色 素地/ホワイト
3	2ヶ	2ヶ	ハンガーボルト		単品注文コード: 250-020-524 単品品番: 57-0123-104
4	2ヶ	2ヶ	ナット		単品注文コード: 250-129-343 単品品番: 68-9005-101 ●材料 鋼 ●仕上 亜鉛めっきクロメート処理
5	2ヶ	2ヶ	ハンガーパーツ		単品注文コード: 250-129-342 単品品番: 57-3129-101 ●材料 鋼 ●仕上 亜鉛めっきクロメート処理
6	2ヶ	2ヶ	上ストッパー 1		単品注文コード: 250-120-596 単品品番: 57-3073-072 ●材料 ポリアミド/ポリアセタール ●色 ライトグレー
7	1ヶ	1ヶ	下ガイド		単品注文コード: 250-020-523 単品品番: 57-3120-071 ●材料 ポリアミド

上レール **必ずご注文が必要な部品です。**
 ㊦~㊦は間口・仕上により、必要な長さ・数をご指定ください。

No.	種別	注文コード	部品	寸法図	仕様
㊦	アルマイト処理 長さ 2000 mm	250-121-082 54457 【品番】 57-3016-201	上レール		●材料 アルミ合金 ●仕上 アルマイト処理
㊦	アルマイト処理 長さ 2500 mm	250-121-083 54458 【品番】 57-3016-251			
㊦	素地 長さ 2000 mm	250-120-176 在庫無し 【品番】 57-3016-200			
㊦	素地 長さ 2500 mm	250-120-614 在庫無し 【品番】 57-3016-250			
㊦	素地 長さ 3500 mm	250-129-091 在庫無し 【品番】 57-3016-350			

オプション **お客様の用途に応じてご注文ください。**
 用途については下記「仕様」欄をご覧ください。

No.	注文コード	部品	寸法図	仕様
㊦	250-120-720 在庫なし 【品番】 20773	戸当り (床付用)		●材料 亜鉛合金 / 合成ゴム ●仕上/色 タルクローム / ライトグレー 【用途】扉を縦枠に当てない仕様で使用します。
㊦	250-020-520 54504 【品番】 57-3128-171	壁付ガイド		●材料 鋼 ●仕上 亜鉛めっきクロメート処理 【用途】足元に段差がある場合、または床に7を取り付けできない場合に壁に使用します。
㊦	250-120-191 54505 【品番】 57-3005-172	壁付ブラケット		●材料 鋼 ●仕上 亜鉛めっきクロメート処理 【用途】㊦~㊦を壁付けする場合に使用します。

輸入品のため、製品改良などにより予告なく仕様変更を行う場合があります。念のため、現品にてご確認ください。

コード
54470
54469

P
ド
ア
レ
ー
ル
金
物

建
具
用

引
戸

本カタログに掲載している製品内容は、部品としての品質範囲です。この部品を使用した最終製品の機能・性能・安全を保証するものではありません。

EKU ポルタ 60HC、100HC

※本品は仕様変更により、品名をC60、C100から60HC、100HCに変更しました。



P
ドアレール金物
建具用

引戸



	ポルタ 60HC	ポルタ 100HC
扉幅	1600mm以下	
扉高さ	2700mm以下	
扉厚	30~40mm	
扉質量	60kg以下※ ¹	100kg以下※ ¹
製品仕様	□ 1枚扉仕様 (壁付け)	

※¹ 扉サイズは扉質量を優先して決めてください。

さまざまなシチュエーションで幅広くお使いいただける、壁付用引戸金物。

■特長

- 住宅内やオフィスなど、さまざまな場面で使用できる壁付用引戸金物です。
- レールを壁に取り付ける簡単施工タイプです。
- 吊り金具部分を隠す、専用の幕板クリップをご用意しています。

■注意

- 扉開閉時の衝撃に耐えられ、扉質量に対応できる強度を持った枠に取り付けてください。強度のない枠は扉の動きを著しく低下させるばかりでなく、上レール⑩~⑬の脱落などを引き起こすことも考えられ、大変危険です。
- 上ストッパー⑥は必ず併用してください。また、扉を縦枠に当てない仕様では、戸当り⑬も必ずご使用ください。

■納まり寸法例

丸番号は部品番号です。右ページの部品表と照らし合わせてご覧ください。〔12 13〕選択
本図は上レール⑩⑪使用時を示します。

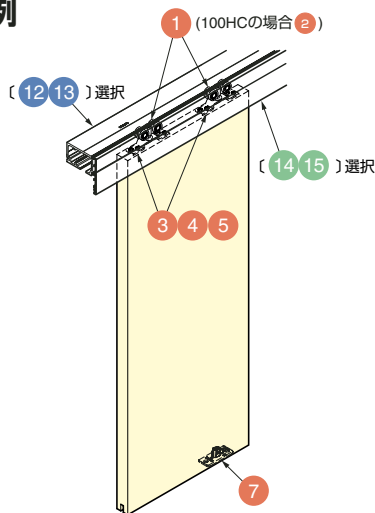

■上ストッパー⑥キャッチ力の調整

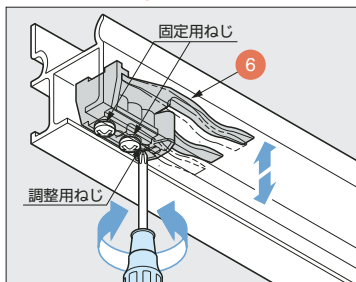

上図のようにねじを回してキャッチ力を調整できます。

■幕板クリップ⑧の取り付け

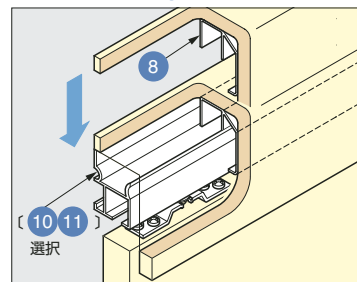

上レール⑩⑪にワンタッチで取り付けできます。推奨取付ピッチは500mmです。

壁付ガイド⑦取付寸法図

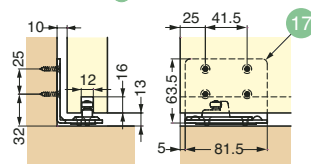

上レール⑩⑪使用時

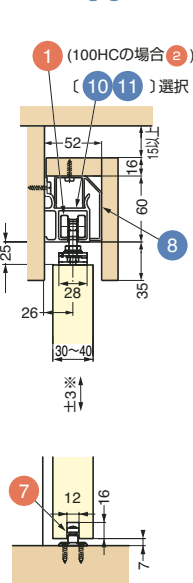

上レール⑫⑬使用時 木製幕板仕様

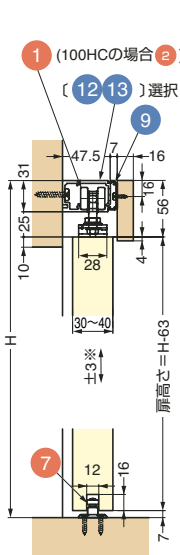

上レール⑫⑬使用時 幕板⑭⑮仕様

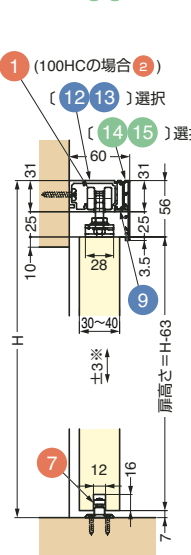

ハンガーパーツ⑤取付穴位置

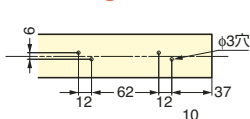

木製幕板取付位置



幕板⑭⑮取付位置 (②使用時)

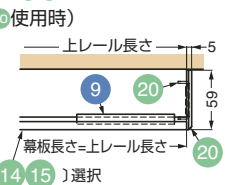

幕板⑭⑮取付位置 (①使用時)

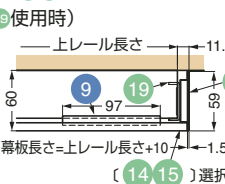

※² 扉の高さは-3mmから+3mmの範囲で調整可能。ハンガーボルト③をスパナで回して高さ調整をしてください。

輸入品のため、製品改良などにより予告なく仕様変更を行う場合があります。念のため、現品にてご確認ください。

本カタログに掲載している製品内容は、部品としての品質範囲です。この部品を使用した最終製品の機能・性能・安全を保証するものではありません。

ポルタ 60HC、100HC ●必ずご注文… **部品セット (扉1枚当り)** + **幕板クリップ** + **上レール**
 をご注文の場合 ●用途に応じてご注文 (用途は「仕様」欄をご覧ください。) … **オプション**

部品セット (扉1枚当り) **必ずご注文が必要なセット品です。**
 前ページに記載している扉質量により、
 ㊦㊦ どちらかの部品セットをお選びください。

セット名	注文コード	品番
㊦ 部品セット (60HC用)	250-120-182	57-3138-071
㊦ 部品セット (100HC用)	250-120-181	57-3139-071

部品セット内訳

No.	入数		セット内部品	寸法図	仕様
	㊦	㊦			
1	2ヶ	-	上ローラー (60用)		単品注文コード: 250-120-173 単品品番: 57-3115-071 ●材料 亜鉛合金/ポリアセタール ●仕上/色 素地/ブルー
2	-	2ヶ	上ローラー (100用)		単品注文コード: 250-120-172 単品品番: 57-3114-071 ●材料 亜鉛合金/ポリアセタール ●仕上/色 素地/ホワイト
3	2ヶ	2ヶ	ハンガーボルト		単品注文コード: 250-020-524 単品品番: 57-0123-104
4	2ヶ	2ヶ	ナット		単品注文コード: 250-129-343 単品品番: 68-9005-101 ●材料 鋼 ●仕上 亜鉛めっきクロメート処理
5	2ヶ	2ヶ	ハンガーパーツ		単品注文コード: 250-129-342 単品品番: 57-3129-101 ●材料 鋼 ●仕上 亜鉛めっきクロメート処理
6	2ヶ	2ヶ	上ストッパー 1		単品注文コード: 250-120-596 単品品番: 57-3073-072 ●材料 ポリアミド/ポリアセタール ●色 ライトグレー
7	1ヶ	1ヶ	下ガイド		単品注文コード: 250-020-523 単品品番: 57-3120-071 ●材料 ポリアミド

幕板クリップ **必ずご注文が必要な部品です。**
 ㊦は㊦㊦に、㊦は㊦㊦取り付けて使用します。使用する際は間口
 により、必要数をご指定ください。推奨取付ピッチは500mmです。

No.	注文コード	部品	寸法図	仕様
6	250-120-174 54503 【品番】 57-3021-001	幕板クリップ (100mm) ピッチエンド: 約15mm 穴ピッチ: 約70mm 推奨取付ピッチ: 500mm		●材料 アルミ合金 ●仕上 素地
9	250-020-847 在庫なし 【品番】 57-3117-001	幕板クリップ (97mm) ピッチエンド: 約16.5mm 穴ピッチ: 約64mm 推奨取付ピッチ: 500mm (上レール㊦㊦の端から100mmの位置に取り付けます。)		●材料 アルミ合金 ●仕上 素地

上レール **必ずご注文が必要な部品です。**
 ㊦~㊦は間口により、必要な長さ・数をご指定ください。

No.	種別	注文コード	部品	寸法図	仕様
10	長さ 1700mm	250-120-175 【品番】 54453 57-3020-170	上レール		●材料 アルミ合金 ●仕上 素地
11	長さ 2500mm	250-120-024 【品番】 54454 57-3020-250	上レール 穴ピッチ: 約200mm		●材料 アルミ合金 ●仕上 アルマイト処理
12	長さ 2500mm	250-020-521 【品番】在庫なし 57-3112-250	上レール 穴ピッチ: 約125mm		●材料 アルミ合金 ●仕上 アルマイト処理
13	長さ 3500mm	250-020-522 【品番】在庫なし 57-3112-350	上レール 穴ピッチ: 約125mm		●材料 アルミ合金 ●仕上 アルマイト処理

オプション **お客様の用途に応じてご注文ください。**
 用途については下記「仕様」欄をご覧ください。

No.	注文コード	部品	寸法図	仕様
14	250-120-850 【品番】在庫なし 42-3004-250	幕板 (2500mm)		●材料 アルミ合金 ●仕上 アルマイト処理
15	250-121-364 【品番】在庫なし 42-3004-350	幕板 (3500mm)		【用途】上レール専用の幕板です。幕板クリップを使って上レールに取り付けます。
16	250-120-720 在庫なし 【品番】 20773	戸当り (床付用)		●材料 亜鉛合金/合成ゴム ●仕上/色 タルクロム/ライトグレー 【用途】扉を縦枠に当てない仕様で使用します。
17	250-020-520 54504 【品番】 57-3128-171	壁付ガイド		●材料 鋼 ●仕上 亜鉛めっきクロメート処理 【用途】足元に段差がある場合、または床に㊦を取り付けできない場合に壁に使用します。
18	250-020-846 在庫なし 【品番】 57-3126-071	補強金具		●材料 鋼 ●仕上 亜鉛めっきクロメート処理 【用途】上レール㊦㊦を補強し、幕板㊦を取り付けやすくします。
19	250-020-844 在庫なし 【品番】 42-3028-076	エンドキャップ (上レール片端分)		【用途】上レール㊦㊦の片端に取り付けるエンドキャップです。
20	250-020-845 在庫なし 【品番】 57-3132-072	エンドキャップ (上レール両端分)		【用途】上レール㊦㊦の両端に取り付けるエンドキャップです。

輸入品のため、製品改良などにより予告なく仕様変更を行う場合があります。念のため、現品にてご確認ください。

コード
54470
54469

P
ド
ア
レ
ー
ル
金
物
建
具
用

引戸

本カタログに掲載している製品内容は、部品としての品質範囲です。この部品を使用した最終製品の機能・性能・安全を保証するものではありません。

EKU ポルタ 60HM、100HM

※本品は仕様変更により、品名をM60、M100から60HM、100HMに変更しました。



	ポルタ 60HM	ポルタ 100HM
扉幅	1600mm以下	
扉高さ	2700mm以下	
扉厚	30~40mm	
扉質量	60kg以下※ ¹	100kg以下※ ¹
製品仕様	□ 1枚扉仕様 (天井付け)	

※¹ 扉サイズは扉質量を優先して決めてください。

扉の木口に金具を埋め込み、上レールと扉のすき間を小さくした引戸金物。

■特長

- 住宅内やオフィスなど、さまざまな場面で使用できる引戸金物です。
- ローラーパーツを扉の上端に埋め込んで取り付ける仕様で、上レールと扉のすき間を小さくできます。

■注意

- 扉開閉時の衝撃に耐えられ、扉質量に対応できる強度を持った枠に取り付けてください。強度のない枠は扉の動きを著しく低下させるばかりでなく、上レール⑥~⑫の脱落などを引き起こすことも考えられ、大変危険です。
- 上ストッパー④は必ず併用してください。また、扉を縦枠に当てない仕様では、戸当り⑬も必ずご使用ください。

■戸当りの取り付け

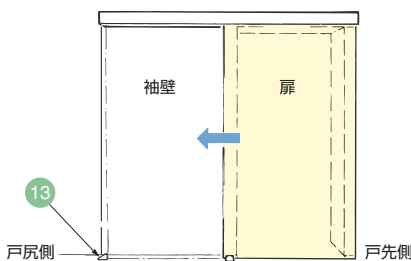

■上ストッパー④キャッチ力の調整

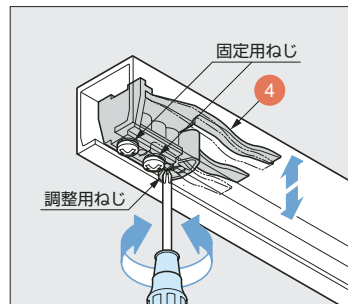

上図のようにねじを回してキャッチ力を調整できます。

■壁付ガイド⑭加工寸法図

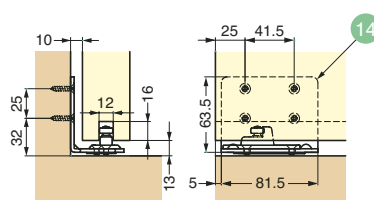

■ハウジング⑤加工寸法図

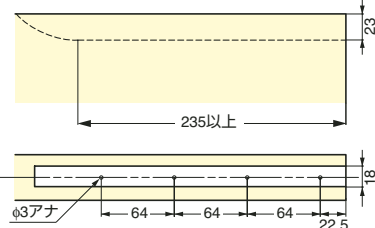

■納まり寸法例

丸番号は部品番号です。右ページの部品表と照らし合わせてご覧ください。

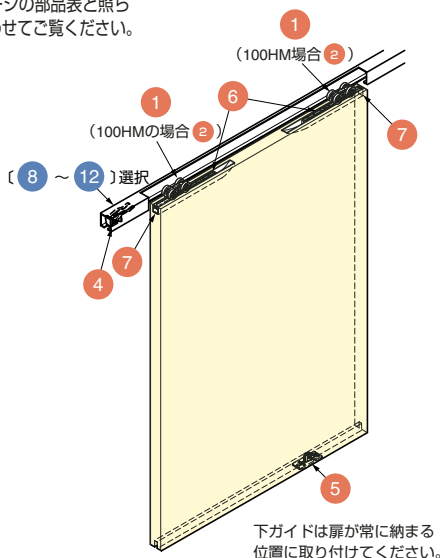

下ガイドは扉が常に納まる位置に取り付けてください。

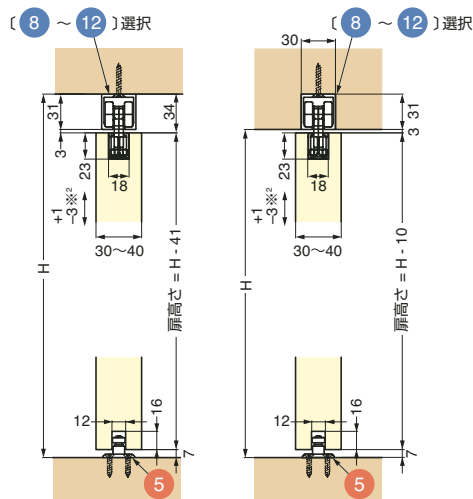

※² 扉高さ調整可能 ハンガーボルト③をスパナで回して高さ調整をしてください。

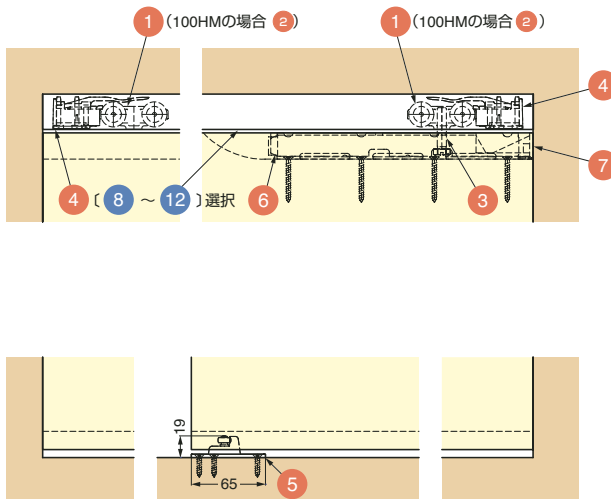

輸入品のため、製品改良などにより予告なく仕様変更を行う場合があります。念のため、現品にてご確認ください。

本カタログに掲載している製品内容は、部品としての品質範囲です。この部品を使用した最終製品の機能・性能・安全を保証するものではありません。

ポルタ 60HM、100HM ●必ずご注文…………… **部品セット (扉1枚当り) + 上レール**
 をご注文の場合 ●用途に応じてご注文 (用途は「仕様」欄をご覧ください。) … **オプション**

部品セット (扉1枚当り) 必ずご注文が必要なセット品です。
 左ページ上の表に記載している扉質量により、
a/b どちらかの部品セットをお選びください。

セット名	注文コード	品番
a 部品セット (60HM用)	250-120-180	57-3133-072
b 部品セット (100HM用)	250-120-179	57-3133-071

部品セット内訳

上レール 必ずご注文が必要な部品です。
 ⑧~⑫は間口により、必要な長さ・数をご指定ください。

No.	種別	注文コード	部品	寸法図	仕様
⑧	アルマイト処理 長さ 2000mm	250-121-082 54457 【品番】 57-3016-201	上レール	<p>※在庫がなくなり次第、皿穴 (φ7アナ、φ11サラ) に変更予定です。</p>	<ul style="list-style-type: none"> ●材料 アルミ合金 ●仕上 アルマイト処理
⑨	アルマイト処理 長さ 2500mm	250-121-083 54458 【品番】 57-3016-251			
⑩	素地 長さ 2000mm	250-120-176 在庫なし 【品番】 57-3016-200			
⑪	素地 長さ 2500mm	250-120-614 在庫なし 【品番】 57-3016-250			
⑫	素地 長さ 3500mm	250-129-091 在庫なし 【品番】 57-3016-350			

コード
54468
54467

No.	入数		セット内部品	寸法図	仕様
	a	b			
①	2ヶ	-	上ローラー (60用)		単品注文コード: 250-120-173 単品品番: 57-3115-071 ●材料 亜鉛合金/ポリアセタール ●仕上/色 素地/ブルー
②	-	2ヶ	上ローラー (100用)		単品注文コード: 250-120-172 単品品番: 57-3114-071 ●材料 亜鉛合金/ポリアセタール ●仕上/色 素地/ホワイト
③	2ヶ	2ヶ	ハンガーボルト		<ul style="list-style-type: none"> ●材料 鋼 ●仕上 亜鉛めっきクロメート処理 【注意】ポルタ 45H、60H、100Hのハンガーボルト (P.265-P318、P320) は本品の代わりとして使えません。
④	2ヶ	2ヶ	ストッパー 1		単品注文コード: 250-120-596 単品品番: 57-3073-072 ●材料 ポリアミド/ポリアセタール ●色 ライトグレー
⑤	1ヶ	1ヶ	下ガイド		単品注文コード: 250-020-523 単品品番: 57-3120-071 ●材料 ポリアミド
⑥	2ヶ	2ヶ	ハウジング		<ul style="list-style-type: none"> ●材料 鋼 ●仕上 亜鉛めっきクロメート処理
⑦	2ヶ	2ヶ	インナーパーツ		-

オプション お客様の用途に応じてご注文ください。
 用途については下記「仕様」欄をご覧ください。

No.	注文コード	部品	寸法図	仕様
⑬	250-120-720 在庫なし 【品番】 20773	戸当り (床付用)		<ul style="list-style-type: none"> ●材料 亜鉛合金/合成ゴム ●仕上/色 ダルクローム/ライトグレー 【用途】扉を縦枠に当てない仕様で使用します。
⑭	250-020-520 54504 【品番】 57-3128-171	壁付ガイド		<ul style="list-style-type: none"> ●材料 鋼 ●仕上 亜鉛めっきクロメート処理 【用途】足元に段差がある場合、または床に⑤を取り付けできない場合に壁に使用します。

P
ド
ア
レ
ー
ル
金
物

建
具
用

引
戸

輸入品のため、製品改良などにより予告なく仕様変更を行う場合があります。念のため、現品にてご確認ください。